

investor: Výstaviště Flora Olomouc  
Wolkerova 37/17  
771 11 Olomouc

projektant: Ing. arch. Michal Sborwitz  
K Břečkám 28  
143 00 Praha 4 - Cholupice

autor	ING.ARCH.M.SBORWITZ	
	ING.ARCH.M.SBORWITZOVÁ	
	ING.ARCH.K.PRÁŠL	
kreslil		
zodp. proj. profese		
stupeň	DOKUMENTACE PRO PROVEDENÍ STAVBY	datum 3/2013

STAVEBNÍ ÚPRAVY STARÉHO  
PALMOVÉHO SKLENÍKU

název akce

TABULKY  
TRUHLÁŘSKÝCH VÝROBKŮ

název

1.2

# STAVEBNÍ ÚPRAVY STARÉHO PALMOVÉHO SKLENÍKU, tabulka truhlářských výrobků (okna)

PROJEKT PRO PROVEDENÍ STAVBY (DPS)

POLOŽKA **Oz1**

SCHEMA	ROZMĚRY POPIS	PODLAŽÍ MÍSTNOST	POČET	DODAVATEL	CENA	POZNÁMKA
	<p>rozměr okna: š.1380 / v.4000</p> <p>Okno špaletové s profilovaným ostěním - 2x nové okno - kopie dle dochovaného torza a 1x repase (viz. strana 17 restaurátorského průzkumu)</p> <p>Popis: Okno se skládá z vnějšího a vnitřního okna. Vnější okno je třídílné, střední pevná část s šupinovým zasklením, dělená vertikálně na tři díly s obloukovým zakončením. Horní část tvoří výklopný díl prosklený s kosočtvercovým dekorativním dělením. Dolní díl je tvarově totožný a pevný. Vnitřní okno děleno na čtyři díly. Střední dvě části jsou otevíravé, vertikálně dělené. Horní a spodní díly jsou výklopné. Špalety jsou rámové konstrukce s výplněmi. Z vnější a vnitřní strany jsou špalety ukončeny svislým profilovaným deštěním. Vodorovně jsou okna ukončena profilovanými lištami a římsami.</p> <p><u>Materiál:</u> smrk  <u>Kování:</u> železo, původní, nebo kopie původního  <u>Výplně:</u> šupinové, nebo jednoduché zasklení  <u>Povrchová úprava:</u> Špalety, deštění a římsy - nátěr email syntetický, odstín červenohnědá. Okenní rámy a dekorativní výplň - nátěr email syntetický, odstín světle žlutá.</p>	1.np				<p>Foto detailů viz. strana 17,18,19 restaurátorského průzkumu.</p> <p>Před výrobou zaměřit a vyzorkovat povrchové úpravy. Součástí dodávky je výrobní dokumentace v potřebném rozsahu.</p>
<p>FOTO STÁVAJÍCÍHO STAVU</p> 			celkem 4 kusy			<p><b>revize 3/2018</b></p>

m 1:50

# STAVEBNÍ ÚPRAVY STARÉHO PALMOVÉHO SKLENÍKU, tabulka truhlářských výrobků (okna)

PROJEKT PRO PROVEDENÍ STAVBY (DPS)

POLOŽKA **O2**

SCHEMA	ROZMĚRY POPIS	PODLAŽÍ MÍSTNOST	POČET	DODAVATEL	CENA	POZNÁMKA
 <p style="text-align: right;">m 1:50</p>	<p>rozměr okna: š.1380 / v.970</p> <p>Okno špaletové s profilovaným ostěním - nové okno, profilace a konstrukce kopie dle zachovaných dílů Oz1 a fotografií.</p> <p><u>Popis:</u> Okno se skládá z vnějšího a vnitřního okna. Vnější okno je výklopné s dekorativní kosočtvercovou výplní. Vnitřní okno je výklopné, obdobné jako u Oz1. Špalety jsou rámové konstrukce s výplněmi. Z vnější a vnitřní strany jsou špalety ukončeny profilovaným deštěním. Vodorovně jsou okna ukončena profilovanými římsami a lištami.</p> <p><u>Materiál:</u> smrk  <u>Kování:</u> kopie původního  <u>Výplně:</u> jednoduché zasklení</p> <p><u>Povrchová úprava:</u> Špalety, deštění a římsy - nátěr email syntetický, odstín červenohnědá. Okenní rámy a dekorativní výplň - nátěr email syntetický, odstín světle žlutá.</p>	1.np				
		1.4	2 kusy			Před výrobou zaměřit a vyzorkovat povrchové úpravy. Součástí dodávky je výrobní dokumentace v potřebném rozsahu.
			celkem 2 kusy			

FOTO STÁVAJÍCÍHO STAVU

# STAVEBNÍ ÚPRAVY STARÉHO PALMOVÉHO SKLENÍKU, tabulka truhlářských výrobků (okna)

PROJEKT PRO PROVEDENÍ STAVBY (DPS)

POLOŽKA **O3**

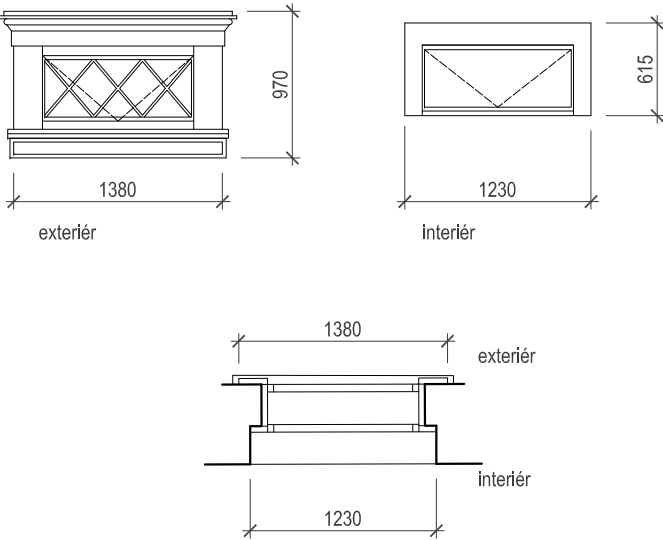
SCHEMA	ROZMĚRY POPIS	PODLAŽÍ MÍSTNOST	POČET	DODAVATEL	CENA	POZNÁMKA
 <p>exteriér</p> <p>interiér</p>	<p>rozměr okna: š.1430 / v.2105</p> <p>Okno špaletové s profilovaným ostěním - nové okno, kopie dle dochovaného torza.</p> <p><u>Popis:</u> Okno se skládá z vnějšího a vnitřního okna. Vnější okno je dvoudílné, dolní pevná část je dělená vertikálně na tři díly s obloukovým ukončením, zasklení šupinovým zasklením. Horní část tvoří výklopný díl prosklený s dekorativním kosočtvercovým dělením. Vnitřní okno je děleno na dva díly. Dolní část je otvíravá, svisle dělená na tři díly. Horní část je nečleněná, výklopná. Špalety jsou rámové konstrukce s výplněmi. Z vnější a vnitřní strany jsou špalety ukončeny profilovaným deštěním. Vodorovně jsou okna ukončena profilovanými římsami a lištami.</p> <p><u>Materiál:</u> smrk  <u>Kování:</u> železo, původní, nebo kopie původního  <u>Výplně:</u> šupinové, nebo jednoduché zasklení  <u>Povrchová úprava:</u> Špalety, deštění a římsy - nátěr email syntetický, odstín červenohnědá. Okenní rámy a dekorativní výplň - nátěr email syntetický, odstín světle žlutá.</p>	1.np	2 kusy			Před výrobou zaměřit a vyzorkovat povrchové úpravy. Součástí dodávky je výrobní dokumentace v potřebném rozsahu.
		1.4	2 kusy			
			celkem 2 kusy			revize 3/2018

FOTO STÁVAJÍCÍHO STAVU



m 1:50

# STAVEBNÍ ÚPRAVY STARÉHO PALMOVÉHO SKLENÍKU, tabulka truhlářských výrobků (okna)

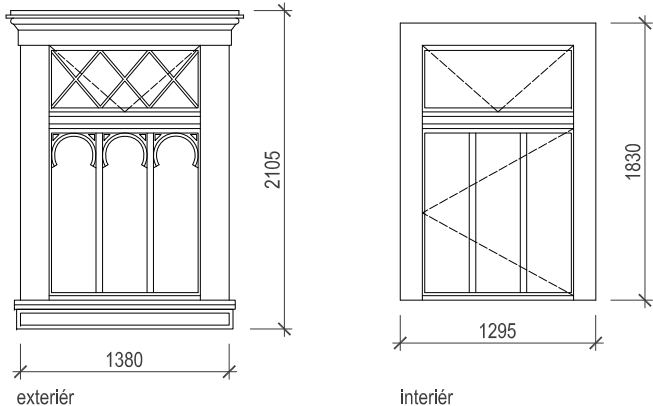
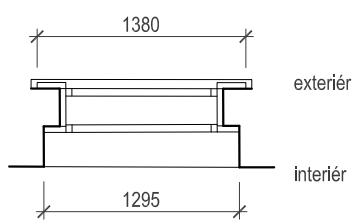
PROJEKT PRO PROVEDENÍ STAVBY (DPS)

POLOŽKA **O4**

SCHEMA	ROZMĚRY POPIS	PODLAŽÍ MÍSTNOST	POČET	DODAVATEL	CENA	POZNÁMKA
 <p style="text-align: right;">m 1:50</p>	<p>rozměr okna: š.1470 / v.920</p> <p>Oválné okno s dekorativní výplní a žaluzi - nové okno - kopie s využitím maxima restaurovaných původních prvků.</p> <p><u>Popis:</u> Okno - rámová konstrukce s dekorativní výplní dle zachovaných prvků a fotografie, žaluzie dřevěná pevná, osazená zevnitř.</p> <p><u>Materiál:</u> smrk  <u>Výplně:</u> dřevěná žaluzie  <u>Povrchová úprava:</u> nátěr email syntetický, odstín červenohnědá</p>	půda				
		půda	2 kusy			Před výrobou zaměřit a vyzorkovat povrchové úpravy. Součástí dodávky je výrobní dokumentace v potřebném rozsahu.
			celkem 2 kusy			

FOTO STÁVAJÍCÍHO STAVU

# STAVEBNÍ ÚPRAVY STARÉHO PALMOVÉHO SKLENÍKU, tabulka truhlářských výrobků (okna)

PROJEKT PRO PROVEDENÍ STAVBY (DPS)

POLOŽKA **O5, O6**

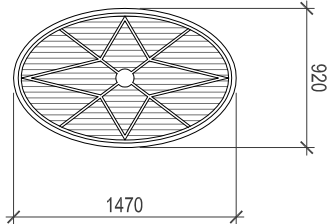
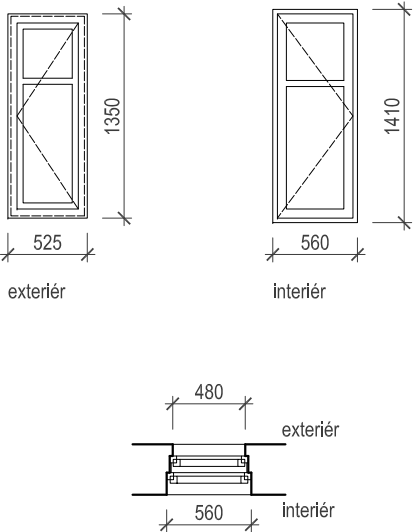
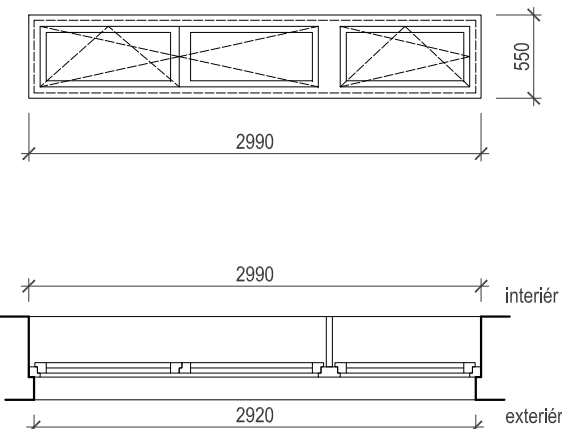
SCHEMA	ROZMĚRY POPIS	PODLAŽÍ MÍSTNOST	POČET	DODAVATEL	CENA	POZNÁMKA								
<p style="font-size: 2em; font-weight: bold; text-align: center;">O5</p>	 <p style="text-align: center;">m 1:50</p>	<p>rozměr okna: š.560 / v.1410</p> <p>Okno špaletové - nové okno.</p> <p><u>Popis:</u> Okno se skládá z vnějšího okna a vnitřního okna. Obě části jsou otvíravé. Špalety jsou hladké. Lakované parapetní prkno tl. 40mm.</p> <p><u>Materiál:</u> smrk  <u>Kování:</u> oliva mosaz Cobra  <u>Výplně:</u> jednoduché zasklení  <u>Povrchová úprava:</u> nátěr email syntetický, odstín červenohnědá</p>	<table border="1"> <tr> <td>1.np</td> <td></td> </tr> <tr> <td>1.2</td> <td>1 kus</td> </tr> <tr> <td>1.3</td> <td>1 kus</td> </tr> <tr> <td colspan="2" style="text-align: center;">celkem 2 kusy</td> </tr> </table>	1.np		1.2	1 kus	1.3	1 kus	celkem 2 kusy				<p>Podrobnosti viz. výkres č.34</p> <p>Před výrobou zaměřit a vyzorkovat povrchové úpravy. Součástí dodávky je výrobní dokumentace v potřebném rozsahu.</p>
	1.np													
1.2	1 kus													
1.3	1 kus													
celkem 2 kusy														
<p style="font-size: 2em; font-weight: bold; text-align: center;">O6</p>	 <p style="text-align: center;">m 1:50</p>	<p>rozměr okna: š.2990 / v.550</p> <p>Okno na WC - nové okno.</p> <p><u>Popis:</u> Teplně izolační okno z dřevěného Europrofilu. Trojdílné, dovnitř otvíravé a výklopné s třibodovým kováním.</p> <p><u>Materiál:</u> smrk europrofil  <u>Kování:</u> herez, Twin Vision  <u>Výplně:</u> izolační dvojsklo  <u>Povrchová úprava:</u> Nátěr email syntetický, odstín světlešedý.</p>	<table border="1"> <tr> <td>1.np</td> <td></td> </tr> <tr> <td>1.7,1.6</td> <td>1 kus</td> </tr> <tr> <td colspan="2" style="text-align: center;">celkem 1 kus</td> </tr> </table>	1.np		1.7,1.6	1 kus	celkem 1 kus				<p>Podrobnosti viz. výkres č.35</p> <p>Před výrobou zaměřit a vyzorkovat povrchové úpravy. Součástí dodávky je výrobní dokumentace v potřebném rozsahu.</p>		
	1.np													
1.7,1.6	1 kus													
celkem 1 kus														

# STAVEBNÍ ÚPRAVY STARÉHO PALMOVÉHO SKLENÍKU, tabulka truhlářských výrobků (dveře)

PROJEKT PRO PROVEDENÍ STAVBY (DPS)

POLOŽKA **D1,D2**

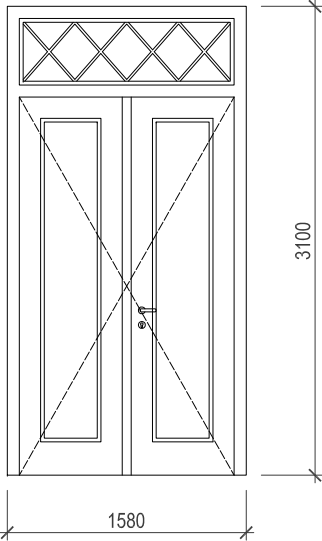
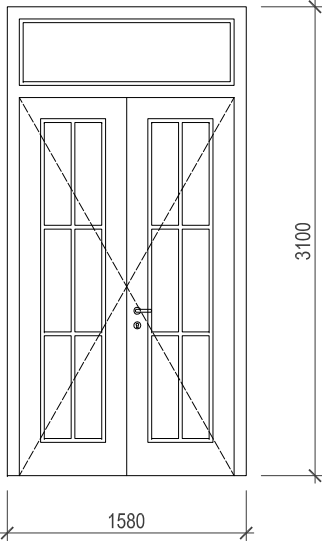
POLOŽKA	SCHEMA	ROZMĚRY POPIS	PODLAŽÍ MÍSTNOST	POČET	DODAVATEL	CENA	POZNÁMKA
D1		rozměr dveří: š.1580 / v.3100  Nové vstupní dveře.  <u>Popis:</u> Dveře dřevěné, dvoukřídle s nadsvětlíkem. Rámové s výplněmi a jednoduchou profilací. Nadsvětlík bude prosklený jednoduchým sklem s dekorativní výplní.  <u>Materiál:</u> borovice pod lak <u>Kování:</u> mosaz Elegant <u>Výplně:</u> jednoduché zasklení <u>Povrchová úprava:</u> Nátěr email syntetický, odstín červenohnědá. Dekorativní výplň - nátěr email syntetický, odstín světle žlutá.	1.np				Podrobnosti viz. výkres č.36  Před výrobou zaměřit a vyzorkovat povrchové úpravy. Součástí dodávky je výrobní dokumentace v potřebném rozsahu.
			1.1	1 kus			
				celkem 1 kus			
D2		rozměr dveří: š.1580 / v.3100  Nové vnitřní dveře.  <u>Popis:</u> Dveře dřevěné, dvoukřídle s nadsvětlíkem. Rámová konstrukce se skleněnými výplněmi a jednoduchou profilací. Nadsvětlík bude prosklený jednoduchým sklem.  <u>Materiál:</u> borovice pod lak <u>Kování:</u> mosaz Elegant <u>Výplně:</u> jednoduché zasklení <u>Povrchová úprava:</u> Nátěr email syntetický, odstín světlešedý.	1.np				Podrobnosti viz. výkres č.37  Před výrobou zaměřit a vyzorkovat povrchové úpravy. Součástí dodávky je výrobní dokumentace v potřebném rozsahu.
			1.4	1 kus			
				celkem 1 kus			

# STAVEBNÍ ÚPRAVY STARÉHO PALMOVÉHO SKLENÍKU, tabulka truhlářských výrobků (dveře)

PROJEKT PRO PROVEDENÍ STAVBY (DPS)

POLOŽKA **D3,D4**

POLOŽKA	SCHEMA	ROZMĚRY POPIS	PODLAŽÍ MÍSTNOST	POČET	DODAVATEL	CENA	POZNÁMKA
D3	<p>exteriér</p> <p>interiér</p> <p>m 1:50</p>	rozměr dveří: š.1600 / v.2700  Nové vstupní dveře.  <u>Popis:</u> Dveře dřevěné, dvoukřídle, rámové s plnými výplněmi, s jednoduchou profilací, ostění obložené dešrním s profilací shodnou s profilací oken OZ1. Římsa a vodorovné deštění - profilace shodná s OZ1.  <u>Materiál:</u> borovice pod lak <u>Kování:</u> mosaz Elegant <u>Výplně:</u> deskovina <u>Povrchová úprava:</u> Nátěr email syntetický, odstín červenohnědá.	1.np				Podrobnosti viz. výkres č.38  Před výrobou zaměřit a vyzorkovat povrchové úpravy. Součástí dodávky je výrobní dokumentace v potřebném rozsahu.
		1.4	1 kus				
D4	<p>m 1:50</p>	rozměr dveří: š.1030 / v.2075  Nové vstupní dveře.  <u>Popis:</u> Dveře dřevěné, jednokřídle, rámové se skleněnými, čtyřtabulkovými výplněmi.  <u>Materiál:</u> lepená smrková lamela <u>Kování:</u> TWIN VISION, nerez <u>Výplně:</u> tepelně izolační dvojsklo <u>Povrchová úprava:</u> Nátěr email syntetický, odstín světlešedý.	1.np				Podrobnosti viz. výkres č.39  Před výrobou zaměřit a vyzorkovat povrchové úpravy. Součástí dodávky je výrobní dokumentace v potřebném rozsahu.
		1.5	1 kus L				



# STAVEBNÍ ÚPRAVY STARÉHO PALMOVÉHO SKLENÍKU, tabulka truhlářských výrobků (dveře)

PROJEKT PRO PROVEDENÍ STAVBY (DPS)

POLOŽKA **D5, D6**

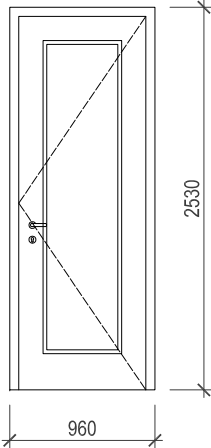
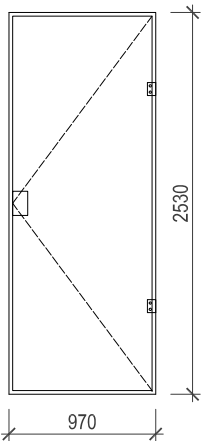
POLOŽKA	SCHEMA	ROZMĚRY POPIS	PODLAŽÍ MÍSTNOST	POČET	DODAVATEL	CENA	POZNÁMKA
D5		rozměr dveří: š.960 / v.2530	1.np				Podrobnosti viz. výkres č.40  Před výrobou zaměřit a vyzorkovat povrchové úpravy. Součástí dodávky je výrobní dokumentace v potřebném rozsahu.
		Nové vnitřní dveře.  <u>Popis:</u> Dveře dřevěné jednokřídlové s rámovou konstrukcí s výplněmi, jednoduchá profilace. Zárubeň deštěná.  <u>Materiál:</u> zárubeň - borovice pod lak, křídla - dřevěná deskovina <u>Kování:</u> mosaz Elegant <u>Povrchová úprava:</u> Nátěr email syntetický, odstín světlešedý.	1.4	1 kus P			
		m 1:50					
D6		rozměr dveří: š.970 / v.2530	1.np				
		Nové vnitřní dveře.  <u>Popis:</u> Celoskleněné bezrámové dveře. Křídlo z matného bezpečnostního skla. Panty a klika nerez kování Dorma.  <u>Zasklení:</u> Matné bezpečnostní zasklení Connex tl.10mm. <u>Kování:</u> Nerez kování Dorma	1.7	1 kus L			
		m 1:50					

# STAVEBNÍ ÚPRAVY STARÉHO PALMOVÉHO SKLENÍKU, tabulka truhlářských výrobků (stěny)

PROJEKT PRO PROVEDENÍ STAVBY (DPS)

POLOŽKA **Sz1**

SCHEMA	ROZMĚRY POPIS	PODLAŽÍ MÍSTNOST	POČET	DODAVATEL	CENA	POZNÁMKA	
 <p data-bbox="748 683 808 730">pohled vnější</p> <p data-bbox="748 847 808 869">m 1:100</p>	<p data-bbox="842 244 1066 266">rozměr stěny: š.6495 / v.5080</p> <p data-bbox="842 293 1283 316">Prosklené stěny - restaurování dle restaurátorského záměru</p> <p data-bbox="842 343 1323 655"><b>Popis:</b> Stěna je složena z rámové konstrukce, která se skládá ze čtyř svislých sloupků a čtyř vodorovných trámů (prahů). Horní a spodní prahy jsou kotveny vodorovně do kapes ve zdivu a lavičnický do vnitřních zdí. Svislé sloupky jsou opatřeny profilovaným deštěním (modřín). Do rámové konstrukce jsou vloženy okenní rámy. Jednotlivé prvky konstrukce jsou čepovány, nebo přeplátovány. Střední pole je neotvíravé, šupinově zasklené. Spodní pole je výklopné (stávající neotvíravé bude nahrazeno novým, v rámové konstrukci bude proveden falc) s jednoduchým sklem, horní je výklopné (stávající) s dekorativní mřížkou a jednoduchým zasklením. V horní části provedena zdobená římsa s profilací. Po demontáži bude provedena výměna jednotlivých dřevěných prvků dle stupně poškození.</p> <p data-bbox="842 660 1211 683"><b>Materiál:</b> smrková konstrukce a modřínové deštění</p> <p data-bbox="842 687 1312 778"><b>Povrchová úprava:</b> Rámová konstrukce a římsa - nátěr email syntetický na bázi alkalických pryskyřic, odstín červenohnědá. Okenní rámy, dekorativní výplně - nátěr email syntetický na bázi alkalických pryskyřic, odstín světležlutá.</p> <p data-bbox="842 783 1196 805"><b>Kováň:</b> železná původní, nebo kopie původního</p> <p data-bbox="842 810 1305 852"><b>Výplň - zasklení:</b> jednoduché sklo a šupinové skleněné tabulky, povrch dle zachovaných kusů.</p>	1.np	1.4	3 kusy			<p data-bbox="1736 244 2107 320">Součástí dodávky je oprava, nebo výroba kopie pákového mechanismu ovládání horních otvíracích dílů.</p> <p data-bbox="1736 347 2123 424">Před výrobou zaměřit a vyvzorkovat povrchové úpravy. Součástí dodávky je výrobní dokumentace v potřebném rozsahu.</p>
			celkem	3 kusy			

FOTO STÁVAJÍCÍHO STAVU



revize 3/2018

# STAVEBNÍ ÚPRAVY STARÉHO PALMOVÉHO SKLENÍKU, tabulka truhlářských výrobků (stěny)

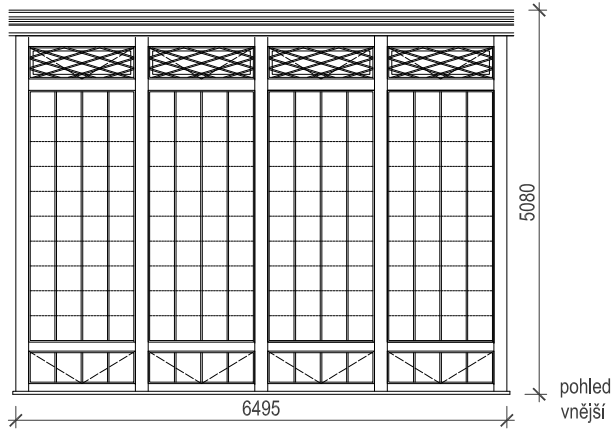
PROJEKT PRO PROVEDENÍ STAVBY (DPS)

POLOŽKA **Sz2**

SCHEMA	ROZMĚRY POPIS	PODLAŽÍ MÍSTNOST	POČET	DODAVATEL	CENA	POZNÁMKA
 <p style="text-align: center;">6635</p> <p style="text-align: right;">5120</p> <p style="text-align: right;">pohled vnější</p> <p style="text-align: right;">m 1:100</p>	<p>rozměr stěny: š.6635 / v.5120</p> <p>Proskená stěna - restaurování dle restaurátorského záměru  <u>Popis:</u> Stěna je složena z rámové konstrukce, která se skládá ze čtyř svislých sloupků a čtyř vodorovných trámů (prahů). Horní a spodní prahy jsou kotveny do kapes ve zdivu a lavičnický do vnitřních zdí. Svislé sloupky jsou opatřeny profilovaným deštěním. Do rámové konstrukce jsou vloženy okenní rámy. Jednotlivé prvky jsou čepovány, nebo přeplátovány. Střední pole je neotvíravé, šupinově zasklené. Spodní pole je výklopné (stávající neotvíravé bude nahrazeno novým, v rámové konstrukci bude proveden falc) s jednoduchým sklem, horní je výklopné s dekorativní mřížkou a jednoduchým zasklením. V horní části provedena zdobená římsa s profilací. Po demontáži bude provedena výměna jednotlivých dřevěných prvků dle stupně poškození.  <u>Materiál:</u> smrková konstrukce a modřínové deštění  <u>Povrchová úprava:</u> Rámová konstrukce a římsa - nátěr email syntetický na bázi alkalických pryskyřic, odstín červenohnědá. Okenní rámy, dekorativní výplně - nátěr email syntetický na bázi alkalických pryskyřic, odstín světležlutá.  <u>Kování:</u> železné původní, nebo kopie původního  <u>Výplň - zasklení:</u> jednoduché sklo a šupinově skleněné tabulky, povrch dle zachovaných kusů.</p>	1.np				Součástí dodávky je oprava, nebo výroba kopie pákového mechanismu ovládání horních otvíracích dílů.
		1.4	1 kus			
			celkem 1 kus			Před výrobou zaměřit a vyvzorkovat povrchové úpravy. Součástí dodávky je výrobní dokumentace v potřebném rozsahu.

FOTO STÁVAJÍCÍHO STAVU



revize 3/2018

# STAVEBNÍ ÚPRAVY STARÉHO PALMOVÉHO SKLENÍKU, tabulka truhlářských výrobků (stěny)

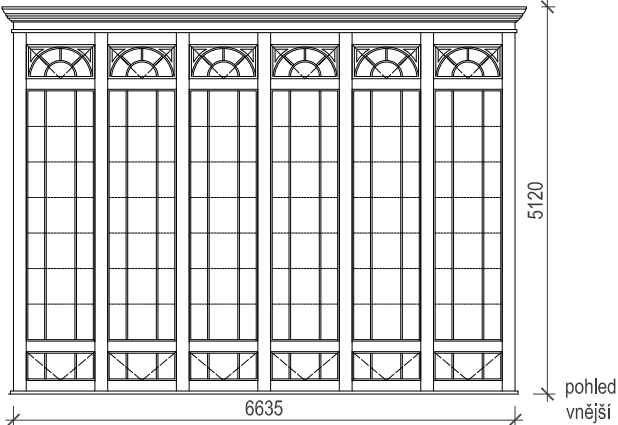
PROJEKT PRO PROVEDENÍ STAVBY (DPS)

POLOŽKA **S3, S4**

POLOŽKA	SCHEMA	ROZMĚRY POPIS	PODLAŽÍ MÍSTNOST	POČET	DODAVATEL	CENA	POZNÁMKA
S3	<p style="text-align: center;">6165</p> <p style="text-align: right;">4760</p> <p style="text-align: right;">m 1:100</p>	<p>jeden kus o rozměrech: š.6165 / v.4760 jeden kus o rozměrech: š.6180 / v.4760 jeden kus o rozměrech: š.6195 / v.4760</p> <p>Proskená stěna - nová, tepelně izolační, otvíravá.</p> <p>Popis: Stěna sestává z rámové dřevěné konstrukce z lepených fošen, kotvené do zděných konstrukcí. Do rámu konstrukce jsou vloženy dvě etáže prosklených oken. Okna jsou dvoukřídlová horizontálně členěná na 7 dílů lepenými lištami tl. 26mm. Okna jsou bez viditelných klik, otevírání jištěno zapuštěným šroubem zakrytým dřevěnou krytkou. Mezi historickou a novou stěnou je vloženo stahovatelné a regulovatelné žaluziové stínění z dřevěných lamel, ovládané elektromotorem. Žaluzie jsou opatřeny krycím lakem v odstínu okna. Žaluzie je součástí dodávky.</p> <p>Materiál: nosná konstrukce z dřevěných lepených profilů, okna - dřevěné rámy europrofil. Zasklení: izolační dvojsklo Povrchová úprava: Nátěr email syntetický na bázi alkalických pryskyřic, odstín světlešedá dtto podhled a profilace římsy.</p>	1.np				<p>Podrobnosti viz. výkresy č.42, 43, 44 Součástí dodávky je rámová dřevěná konstrukce a stínící žaluzie.</p> <p>Před výrobou zaměřit a vyzorkovat povrchové úpravy. Součástí dodávky je výrobní dokumentace v potřebném rozsahu a prototyp jednoho dílu stěny.</p>
			1.4	3 kusy			
S4	<p style="text-align: center;">6290</p> <p style="text-align: right;">4760</p> <p style="text-align: right;">m 1:100</p>	<p>rozměr stěny: š.6290 / v.4760</p> <p>Proskená stěna - nová, tepelně izolační, otvíravá.</p> <p>Proskená stěna - nová, tepelně izolační, otvíravá.</p> <p>Popis: Stěna sestává z rámové dřevěné konstrukce z lepených fošen, kotvené do zděných konstrukcí. Do rámu konstrukce jsou vloženy dvě etáže prosklených oken. Okna jsou trojkřídlová horizontálně členěná na 7 dílů lepenými lištami tl. 26mm. Okna jsou bez viditelných klik, otevírání jištěno zapuštěným šroubem zakrytým dřevěnou krytkou. Mezi historickou a novou stěnou je vloženo stahovatelné a regulovatelné žaluziové stínění z dřevěných lamel, ovládané elektromotorem. Žaluzie jsou opatřeny krycím lakem v odstínu okna. Žaluzie je součástí dodávky.</p> <p>Materiál: nosná konstrukce z dřevěných lepených profilů, okna - dřevěné rámy europrofil. Zasklení: izolační dvojsklo Povrchová úprava: Nátěr email syntetický na bázi alkalických pryskyřic, odstín světlešedá dtto podhled a profilace římsy.</p>	1.np				<p>Podrobnosti viz. výkresy č.42, 43, 44 Součástí dodávky je rámová dřevěná konstrukce a stínící žaluzie.</p> <p>Před výrobou zaměřit a vyzorkovat povrchové úpravy. Součástí dodávky je výrobní dokumentace v potřebném rozsahu a prototyp jednoho dílu stěny.</p>
			1.4	1 kus			

revize 3/2018

# STAVEBNÍ ÚPRAVY STARÉHO PALMOVÉHO SKLENÍKU, tabulka truhlářských výrobků (stěny)

PROJEKT PRO PROVEDENÍ STAVBY (DPS)

POLOŽKA **S5, S6**

POLOŽKA	SCHEMA	ROZMĚRY POPIS	PODLAŽÍ MÍSTNOST	POČET	DODAVATEL	CENA	POZNÁMKA
S5		rozměr stěny: š.2040 / v.2525  Nová, lehká stěna s dveřmi a prokládacím oknem.  <u>Popis:</u> Stěna sestává z pevné části, dveří a prosklené otvíravé části. Pevná část se skládá z příčky opláštěné MDF, z venku lemované ocelovými profily, tyčovina 24/24. Dveřní křídlo je plné z deskovky tl. 40mm, lemované profily z tyčoviny 24/24. Dveře jsou dovnitř otvíravé, osazené do vnějšího líce se skrytou zárubní. Výrobce zárubně Lualdi Porte Rasomuro 55.  <u>Materiál:</u> Příčka z MDF s jednostranným lemováním kovovými profily. <u>Zasklení:</u> Čiré sklo posuvné Connex tl.6mm <u>Kování:</u> Twin Vision, nerez, vypalovaný lak, odstín světle šedivý. <u>Povrchová úprava:</u> MDF desky a dveřní křídlo krycí lak syntetický email světle šedý. Ocelové profily budou opískovány a obroušeny a natřeny krycím syntetickým lakem světle šedým.	1.np				Podrobnosti viz. výkresy č. 30, 31  Před výrobou zaměřit a vyzorkovat povrchové úpravy. Součástí dodávky je výrobní dokumentace v potřebném rozsahu.
			1.2	1 kus			
		m 1:50		celkem 1 kus			
S6		rozměr stěny: š.2040 / v.2525  Nová, lehká stěna s dveřmi.  <u>Popis:</u> Stěna sestává z pevné části a dveří. Pevná část se skládá z příčky opláštěné MDF, z venku lemované ocelovými profily, tyčovina 24/24. Dveřní křídlo je plné z deskovky tl. 40mm, lemované profily z tyčoviny 24/24. Příčka bude vyplněna protizvukovou vložkou. Dveře jsou dovnitř otvíravé, osazené do vnějšího líce se skrytou zárubní. Výrobce zárubně Lualdi Porte Rasomuro 55.  <u>Materiál:</u> MDF příčka s jednostranným lemováním kovovými profily. <u>Kování:</u> Twin Vision, nerez, vypalovaný lak, odstín světle šedivý. <u>Povrchová úprava:</u> MDF desky a dveřní křídlo krycí lak syntetický email světle šedý. Ocelové profily budou opískovány a obroušeny a natřeny krycím syntetickým lakem světle šedým.	1.np				Podrobnosti viz. výkresy č. 30, 31  Před výrobou zaměřit a vyzorkovat povrchové úpravy. Součástí dodávky je výrobní dokumentace v potřebném rozsahu.
			1.3	1 kus			
		m 1:50		celkem 1 kus			

revize 3/2018

# STAVEBNÍ ÚPRAVY STARÉHO PALMOVÉHO SKLENÍKU, tabulka truhlářských výrobků (stěny)

PROJEKT PRO PROVEDENÍ STAVBY (DPS)

POLOŽKA **S7, S8**

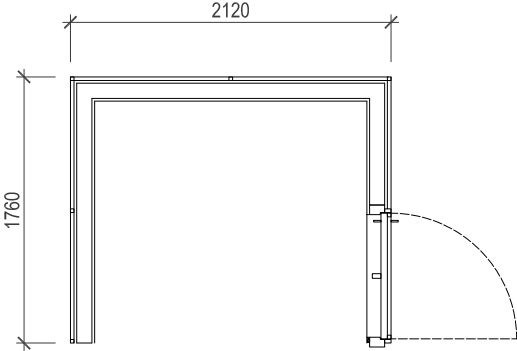
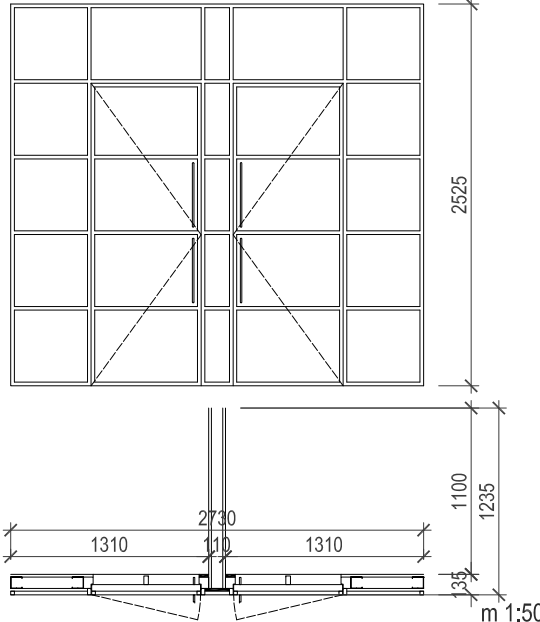
POLOŽKA	SCHEMA	ROZMĚRY POPIS	PODLAŽÍ MÍSTNOST	POČET	DODAVATEL	CENA	POZNÁMKA
S7		rozměr stěny: š.1760/d.2120/ v.2525  Nová, lehká stěna s dveřmi.  <u>Popis:</u> Stěna sestává z pevné části a dveří. Pevná část se skládá z příčky opláštěné z venku MDF, zevnitř SDK, z venku lemované ocelovými profily, tyčovina 24/24. Dveřní křídlo je plné z deskovky tl. 40mm, lemované profily z tyčoviny 24/24. Z vnitřní strany bude stěna opatřena stěrkou Pandomo bílé barvy na celou výšku.  <u>Materiál:</u> Mdf příčka s jednostranným lemováním kovovými profily. Kování: Twin Vision, nerez, vypalovaný lak, odstín světle šedivý. <u>Povrchová úprava:</u> Mdf desky a dveřní křídlo krycí lak syntetický email světle šedý. Ocelové profily budou opískovány a obroušeny a natřeny krycím syntetickým lakem světle šedým. Z vnitřní strany stěrka Pandomo bílé barvy.	1.np				Podrobnosti viz. výkresy č. 25, 26, 27, 28  Před výrobou zaměřit a vyzorkovat povrchové úpravy. Součástí dodávky je výrobní dokumentace v potřebném rozsahu.
		1.6	1 kus			celkem 1 kus	
S8		rozměr stěny: š.2730/d.1235/ v.2525  Nová, lehká stěna s dvojicí dveří.  <u>Popis:</u> Stěna sestává z pevné části a dveří. Pevná část se skládá z příčky opláštěné z venku MDF, zevnitř SDK, z venku lemované ocelovými profily, tyčovina 24/24. Dveřní křídlo je plné z deskovky tl. 40mm, lemované profily z tyčoviny 24/24. Z vnitřní strany bude stěna opatřena stěrkou Pandomo bílé barvy na celou výšku.  <u>Materiál:</u> Mdf příčka s jednostranným lemováním kovovými profily. Kování: Twin Vision, nerez, vypalovaný lak, odstín světle šedivý. <u>Povrchová úprava:</u> Mdf desky a dveřní křídlo krycí lak syntetický email světle šedý. Ocelové profily budou opískovány a obroušeny a natřeny krycím syntetickým lakem světle šedým. Z vnitřní strany stěrka Pandomo bílé barvy.	1.np				Podrobnosti viz. výkresy č. 25, 26, 27, 28  Před výrobou zaměřit a vyzorkovat povrchové úpravy. Součástí dodávky je výrobní dokumentace v potřebném rozsahu.
		1.7	1 kus			celkem 1 kus	

revize 3/2018

# STAVEBNÍ ÚPRAVY STARÉHO PALMOVÉHO SKLENÍKU, tabulka truhlářských výrobků (ozdobné prvky)

PROJEKT PRO PROVEDENÍ STAVBY (DPS)

POLOŽKA **V1**

SCHEMA	ROZMĚRY POPIS	PODLAŽÍ MÍSTNOST	POČET	DODAVATEL	CENA	POZNÁMKA
 <p>Technical drawing of a decorative wooden element. The drawing shows a symmetrical design with two circular motifs in the center. The overall width is 3050 and the height is 515.</p>	<p>rozměr stěny: š.3050 / v.515</p> <p>Vyřezávaná výplň ve východním štítu</p> <p>Nová kopie dle fotografie s využitím maxima restaurovaných původních prvků. Je zachován fragment řezby.</p> <p>Materiál: smrkové a modřínové dřevo Povrchová úprava: Nátěr email syntetický, odstín červenohnědá.</p> <p>m 1:50</p>	exteriér	2 kusy			<p>Před výrobou zaměřit a vyzorkovat povrchové úpravy. Součástí dodávky je výrobní dokumentace v potřebném rozsahu.</p>
				celkem 2 kusy		

FOTO STÁVAJÍCÍHO STAVU



# STAVEBNÍ ÚPRAVY STARÉHO PALMOVÉHO SKLENÍKU, tabulka truhlářských výrobků (ozdobné prvky)

PROJEKT PRO PROVEDENÍ STAVBY (DPS)

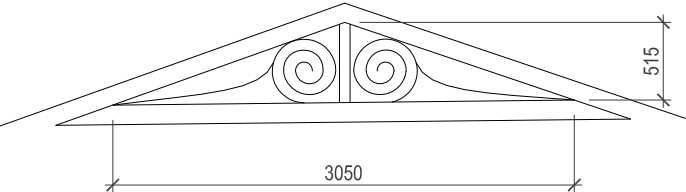
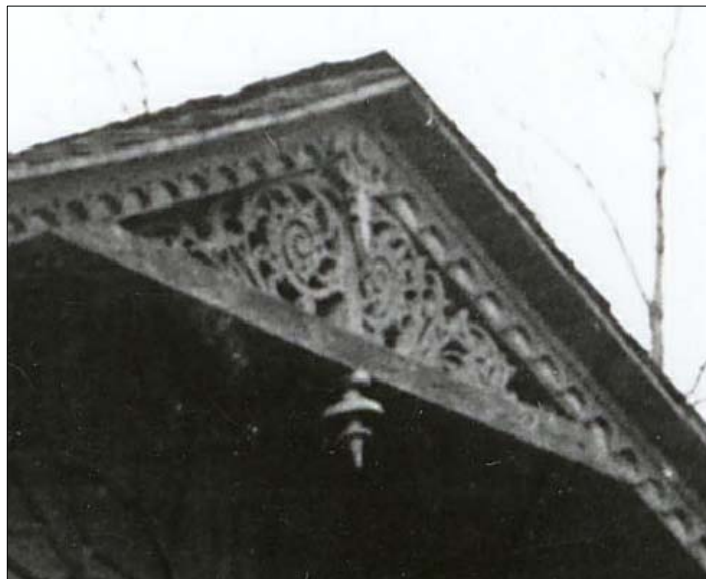
POLOŽKA **V2**

SCHEMA	ROZMĚRY POPIS	PODLAŽÍ MÍSTNOST	POČET	DODAVATEL	CENA	POZNÁMKA
	<p>rozměr stěny: š.1975 / v.430</p> <p>Vyřezávaná výplň ve štítu nad předsíní</p> <p>Nová kopie dle fotografie a fragmentu z východního štítu.</p> <p>Materiál: smrkové a modřínové dřevo                      Povrchová úprava: Nátěr email syntetický, odstín červenohnědá.</p> <p>m 1:50</p>	exteriér	1 kus			<p>Před výrobou zaměřit a vyzorkovat povrchové úpravy. Součástí dodávky je výrobní dokumentace v potřebném rozsahu.</p>
				celkem 1 kus		

FOTO STÁVAJÍCÍHO STAVU



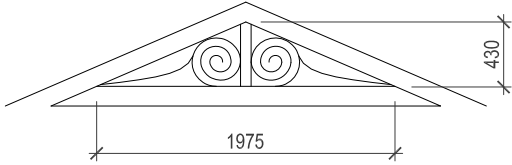
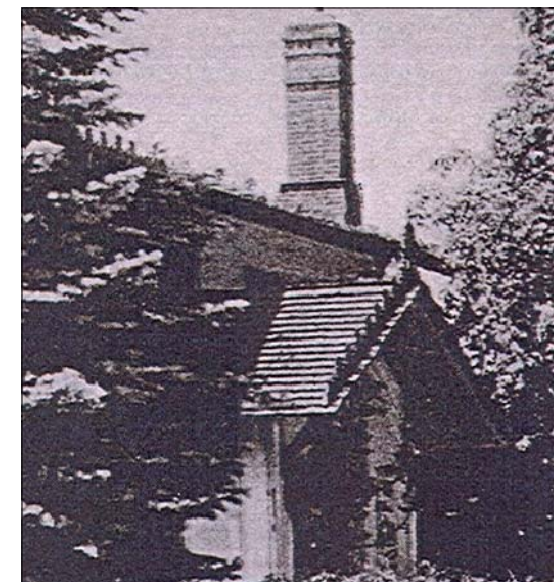

# STAVEBNÍ ÚPRAVY STARÉHO PALMOVÉHO SKLENÍKU, tabulka truhlářských výrobků (ozdobné prvky)

PROJEKT PRO PROVEDENÍ STAVBY (DPS)

POLOŽKA **Vz3**

SCHEMA	ROZMĚRY POPIS	PODLAŽÍ MÍSTNOST	POČET	DODAVATEL	CENA	POZNÁMKA
 <p style="text-align: right;">m 1:50</p>	<p>rozměr : š. / v.</p> <p>Vyřezávaná ozdoba pod hambalkem ve východním štítu</p> <p>- restaurování jednoho stávající prvku</p> <p><u>Materiál:</u> smrkové a modřínové dřevo <u>Povrchová úprava:</u> Nátěr email syntetický, odstín červenohnědá.</p>	<p>exteriér</p>	<p>1 kus</p> <p>celkem 1 kus</p>			<p>Před výrobou zaměřit a vyzorkovat povrchové úpravy. Součástí dodávky je výrobní dokumentace v potřebném rozsahu.</p>

FOTO STÁVAJÍCÍHO STAVU

# STAVEBNÍ ÚPRAVY STARÉHO PALMOVÉHO SKLENÍKU, tabulka truhlářských výrobků (ozdobné prvky)

PROJEKT PRO PROVEDENÍ STAVBY (DPS)

POLOŽKA **V4**

SCHEMA	ROZMĚRY POPIS	PODLAŽÍ MÍSTNOST	POČET	DODAVATEL	CENA	POZNÁMKA
	<p>rozměr : š. / v.</p> <p>Vyřezávaná ozdoba pod hambalkem ve štítu nad předsíní</p> <p>Nová kopie dle fotografie a obdobné ozdoby ve východním štítu.</p> <p>Materiál: smrkové a modřínové dřevo                      Povrchová úprava: Nátěr email syntetický, odstín červenohnědá.</p>	exteriér	1 kus			<p>Před výrobou zaměřit a vyzorkovat povrchové úpravy. Součástí dodávky je výrobní dokumentace v potřebném rozsahu.</p>
	m 1:50		celkem 1 kus			

FOTO STÁVAJÍCÍHO STAVU

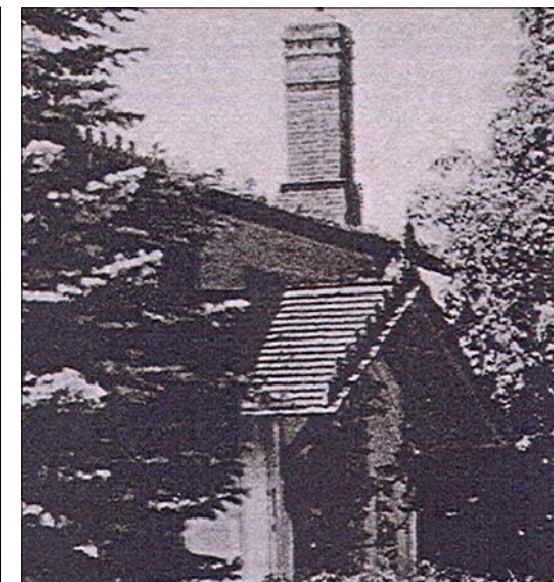

# STAVEBNÍ ÚPRAVY STARÉHO PALMOVÉHO SKLENÍKU, tabulka truhlářských výrobků (ozdobné prvky)

PROJEKT PRO PROVEDENÍ STAVBY (DPS)

POLOŽKA **Vz5**

SCHEMA	ROZMĚRY POPIS	PODLAŽÍ MÍSTNOST	POČET	DODAVATEL	CENA	POZNÁMKA
	<p>Vyřezávaná ozdoba ve vrcholu krokví, ve východním a západním štítu a štítu nad předsíní</p> <p>- restaurování stávajících prvků, doplnění kopiemi</p> <p>Materiál: smrkové a modřínové dřevo                      Povrchová úprava: Nátěr email syntetický, odstín červenohnědá.</p> <p>m 1:50</p>	exteriér	3 kusy			<p>Před výrobou zaměřit a vyzorkovat povrchové úpravy. Součástí dodávky je výrobní dokumentace v potřebném rozsahu.</p>
			celkem 3 kusy			

FOTO STÁVAJÍCÍHO STAVU



# STAVEBNÍ ÚPRAVY STARÉHO PALMOVÉHO SKLENÍKU, tabulka truhlářských výrobků (ozdobné prvky)

PROJEKT PRO PROVEDENÍ STAVBY (DPS)

POLOŽKA **Vz6**

SCHEMA	ROZMĚRY POPIS	PODLAŽÍ MÍSTNOST	POČET	DODAVATEL	CENA	POZNÁMKA
	<p>Vyřezávaná ozdoba na krokách ve východním a západním štítu a štítu nad předsíní</p> <p>- restaurování stávajících prvků, doplnění kopiemi</p> <p>Materiál: smrkové a modřínové dřevo Povrchová úprava: Nátěr email syntetický, odstín červenohnědá.</p>	exteriér	33 bm			<p>Před výrobou zaměřit a vyzorkovat povrchové úpravy. Součástí dodávky je výrobní dokumentace v potřebném rozsahu.</p>
	m 1:50		celkem 33 bm			

FOTO STÁVAJÍCÍHO STAVU



# STAVEBNÍ ÚPRAVY STARÉHO PALMOVÉHO SKLENÍKU, tabulka truhlářských výrobků (ozdobné prvky)

PROJEKT PRO PROVEDENÍ STAVBY (DPS)

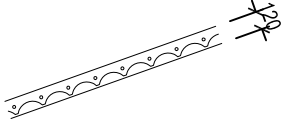
POLOŽKA **Vz7**

SCHEMA	ROZMĚRY POPIS	PODLAŽÍ MÍSTNOST	POČET	DODAVATEL	CENA	POZNÁMKA
	<p>dřevěné deštění východního štítu, prka s lištovanými spárami</p> <p>Nové kopie stávajícího deštění s využitím maxima zachovaných prvků.</p> <p>Materiál: smrkové a modřínové dřevo                      Povrchová úprava: Nátěr email syntetický, odstín červenohnědá.</p>	exteriér				
			10 m2			Před výrobou zaměřit a vyzorkovat povrchové úpravy. Součástí dodávky je výrobní dokumentace v potřebném rozsahu.
m 1:50			celkem 10 m2			

FOTO STÁVAJÍCÍHO STAVU





# STAVEBNÍ ÚPRAVY STARÉHO PALMOVÉHO SKLENÍKU, tabulka truhlářských výrobků (ozdobné prvky)

PROJEKT PRO PROVEDENÍ STAVBY (DPS)

POLOŽKA **Vz9**

SCHEMA	ROZMĚRY POPIS	PODLAŽÍ MÍSTNOST	POČET	DODAVATEL	CENA	POZNÁMKA
<p>m 1:50</p>	<p>dřevěné deštění mezi prosklenými stěnami a střechou s obloučkovým vyřezávaným dekorem</p> <p>- restaurování stávajících prvků, doplnění kopiemi</p> <p>Materiál: smrkové a modřínové dřevo Povrchová úprava: Nátěr email syntetický, odstín červenohnědá. Ozdobné vlnky nátěr email syntetický, odstín červenohnědá.</p>	exteriér	22,3 bm			<p>Před výrobou zaměřit a vyzorkovat povrchové úpravy. Součástí dodávky je výrobní dokumentace v potřebném rozsahu.</p>
			celkem 22,3 bm			

FOTO STÁVAJÍCÍHO STAVU



# STAVEBNÍ ÚPRAVY STARÉHO PALMOVÉHO SKLENÍKU, tabulka truhlářských výrobků (ozdobné prvky)

PROJEKT PRO PROVEDENÍ STAVBY (DPS)

POLOŽKA **Vz10**

SCHEMA	ROZMĚRY POPIS	PODLAŽÍ MÍSTNOST	POČET	DODAVATEL	CENA	POZNÁMKA
	<p>háč pro zavěšení lustru s vyřezávanou ozdobnou rozetou</p> <p>- restaurování stávajícího prvku</p> <p>Materiál: Smrkové dřevo                      Povrchová úprava: Nátěr email syntetický, odstín světle šedá.</p>	1.np				Před výrobou zaměřit a vyzorkovat povrchové úpravy. Součástí dodávky je výrobní dokumentace v potřebném rozsahu.
		1.4	1 kus			
			celkem 1 kus			

m 1:50

FOTO STÁVAJÍCÍHO STAVU





# STAVEBNÍ ÚPRAVY STARÉHO PALMOVÉHO SKLENÍKU, tabulka truhlářských výrobků

PROJEKT PRO PROVEDENÍ STAVBY (DPS)

POLOŽKA **T1, T2**

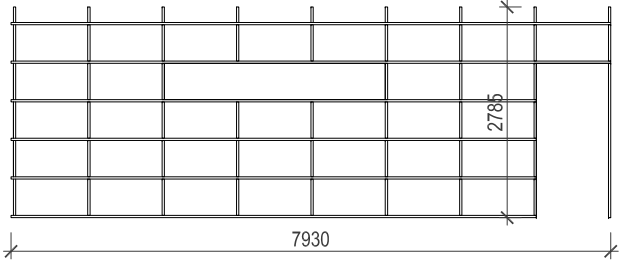
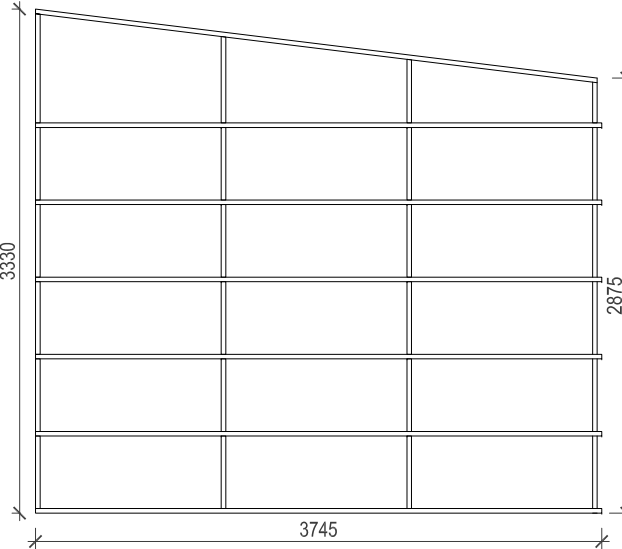
POLOŽKA	SCHEMA	ROZMĚRY POPIS	PODLAŽÍ MÍSTNOST	POČET	DODAVATEL	CENA	POZNÁMKA
T1	 <p style="text-align: right;">m 1:100</p>	<p>rozměr : š.7930 / v.2785</p> <p>Nová treláž.</p> <p><u>Popis:</u> Treláž je zhotovena z hoblovaných borovicových latí 30/30, spojovaných pozinkovanými vruty se zápustnou hlavou. Kotvení treláže skrz tepelnou izolaci do pevné stěny.</p> <p><u>Materiál:</u> Hoblované bor. latě 30/30. <u>Povrchová úprava:</u> Syntetický email, odstín světle šedá.</p>	exteriér	1 kus			<p>Podrobnosti viz. výkres č. 32a, 32b</p> <p>Před výrobou zaměřit a vyzorkovat povrchové úpravy. Součástí dodávky je výrobní dokumentace v potřebném rozsahu.</p>
				celkem 1 kus			
T2	 <p style="text-align: right;">m 1:50</p>	<p>rozměr : š.3745 / v.2875-3330</p> <p>Nová treláž</p> <p><u>Popis:</u> Treláž je zhotovena z hoblovaných borovicových latí 30/30, spojovaných pozinkovanými vruty se zápustnou hlavou. Kotvení treláže skrz tepelnou izolaci do pevné stěny.</p> <p><u>Materiál:</u> Hoblované bor. latě 30/30. <u>Povrchová úprava:</u> Syntetický email, odstín světle šedá.</p>	exteriér	1 kus			<p>Podrobnosti viz. výkres č. 32a, 32b</p> <p>Před výrobou zaměřit a vyzorkovat povrchové úpravy. Součástí dodávky je výrobní dokumentace v potřebném rozsahu.</p>
				celkem 1 kus			

# STAVEBNÍ ÚPRAVY STARÉHO PALMOVÉHO SKLENÍKU, tabulka truhlářských výrobků

PROJEKT PRO PROVEDENÍ STAVBY (DPS)

POLOŽKA **T3, T4**

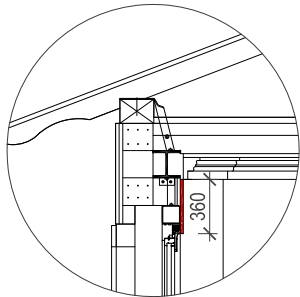
POLOŽKA	SCHEMA	ROZMĚRY POPIS	PODLAŽÍ MÍSTNOST	POČET	DODAVATEL	CENA	POZNÁMKA
T3		rozměr : d.27bm / v.360mm  Nová kopie s využitím maxima původních prvků.  <u>Popis:</u> Pohled je tvořen smrkovými prkny 150-200mm šířky a 3000mm délky. Podhled je rozdělen do sedmi polí. Prkna jsou na sraz, podélné spáry jsou překryty lištami 35/15 mm. Prkna jednotlivých polí na sebe nenavazují, příčné spáry překrývá lišta 60/25mm. Poměr nových kopií a restaurovaných prvků je 65% : 35%.  <u>Materiál:</u> Smrkové dřevo <u>Povrchová úprava:</u> Nátěr email syntetický, odstín světle šedá.	1.np				Podrobnosti viz. výkres č. 22  Před výrobou zaměřit a vyzorkovat povrchové úpravy. Součástí dodávky je výrobní dokumentace v potřebném rozsahu.
			1.4	156 m2			
T4	   m 1:50	rozměr : d.27bm / v.360mm  Nové deštění nad stěnami Sz1, Sz2  <u>Popis:</u> Prkenné deštěná nad skleněnými stěnami. Prkna mají jednoduchou profilaci dle stávajícího deštění.  <u>Materiál:</u> Hoblovaná bor. prkna <u>Povrchová úprava:</u> Nátěr email syntetický, odstín světle šedá.					Podrobnosti viz. výkres č. 44  Před výrobou zaměřit a vyzorkovat povrchové úpravy. Součástí dodávky je výrobní dokumentace v potřebném rozsahu.
			1.4	27 bm		celkem 27 bm	

# STAVEBNÍ ÚPRAVY STARÉHO PALMOVÉHO SKLENÍKU, tabulka truhlářských výrobků

PROJEKT PRO PROVEDENÍ STAVBY (DPS)

POLOŽKA **T5**

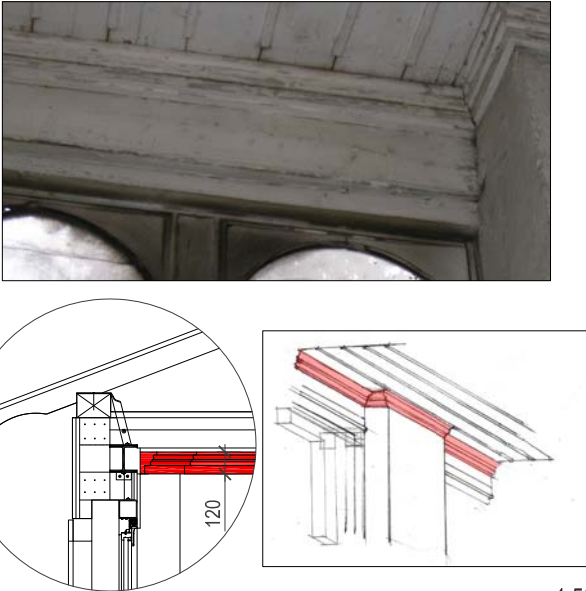
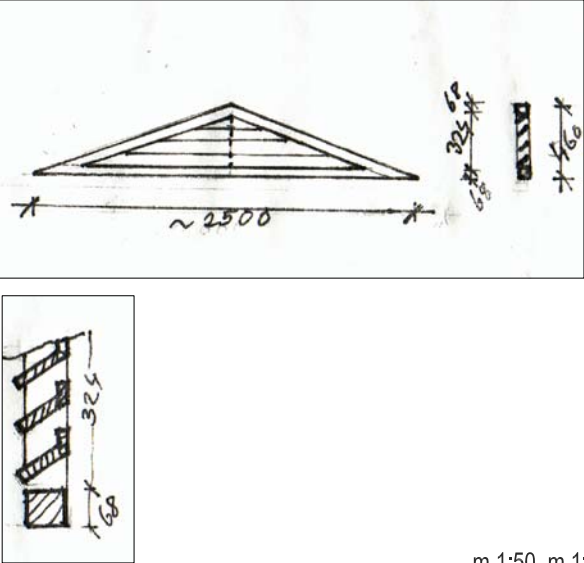
POLOŽKA	SCHEMA	ROZMĚRY POPIS	PODLAŽÍ MÍSTNOST	POČET	DODAVATEL	CENA	POZNÁMKA
T5	 <p style="text-align: right;">m 1:50</p>	<p>rozměr : d.64bm / v.120mm /š. 120mm</p> <p>Vnitřní profilovaná římsa pod podhledem. Nová kopie s využitím maxima stávajících prvků.</p> <p><u>Popis:</u> Dřevěná profilovaná římsa. Profilace dle stávajícího vzoru.</p> <p><u>Materiál:</u> Smrkové dřevo <u>Povrchová úprava:</u> Nátěr email syntetický, odstín světle šedá.</p>	1.np				<p>Z celových 64bm bude použito cca 9bm stávající dochované římy.</p> <p>Před výrobou zaměřit a vyzorkovat povrchové úpravy. Součástí dodávky je výrobní dokumentace v potřebném rozsahu.</p>
			1.4	64 bm			
T6	 <p style="text-align: right;">m 1:50, m 1:10</p>	<p>rozměr : v.460mm /š. 2500mm</p> <p>Žaluzie v rámu.</p> <p><u>Popis:</u> Dřevěná žaluzie pro provětrávání půdních prostor se skládá z rámu a protidešťových profilů. Osazení bude ve vrcholu štítu mezi krovkami.</p> <p><u>Materiál:</u> Smrkové dřevo <u>Povrchová úprava:</u> Nátěr email syntetický, odstín červenohnědá.</p>	exteriér				<p>Před výrobou zaměřit a vyzorkovat povrchové úpravy. Součástí dodávky je výrobní dokumentace v potřebném rozsahu.</p>
				3 kusy			